

KENWEI

Цветной монитор видеодомофона с TFT
дисплеем 4"

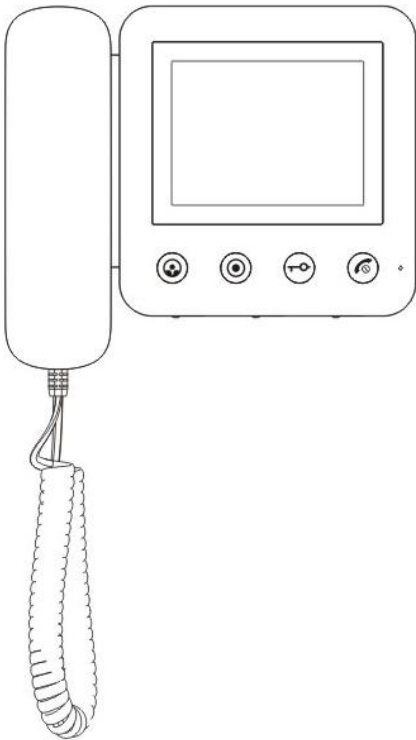

E400C

E401C

CE FC UL PG R&TTE RoHS

ISO9001 ISO14001 OHSAS18001

Оглавление

<i>Введение</i>	2
<i>Функции и части</i>	3
<i>Работа с изделием</i>	4
<i>Возможные неисправности и устранение</i>	9
<i>Характеристики</i>	10

Спасибо за приобретение нашего изделия из серии домофонов. Пожалуйста, внимательно прочитайте инструкцию и следуйте указаниям по установке изделия. По любым проблемам, связанным с изделием, обращайтесь к поставщику.

Основные функции

- Опциональный набор мелодий сигнала вызова
- Просмотр изображения посетителя и открывание замка двери
- Настройка цветности, яркости и громкости
- Функция «не беспокоить» (выключение вызова).



Предупреждение: Во избежание поражения электрическим током, не открывайте изделие. При необходимости обслуживания, обратитесь в сервис.



Напоминание пользователю о наличии важных действий и инструкций по обслуживанию, включенных в данную инструкцию.

Замечание:

*KENWEI оставляет за собой право изменения дизайна, функций и характеристик без предварительного уведомления, с целью повышения качества продукции. Смотрите инструкцию на реальную модель.

Функции и части

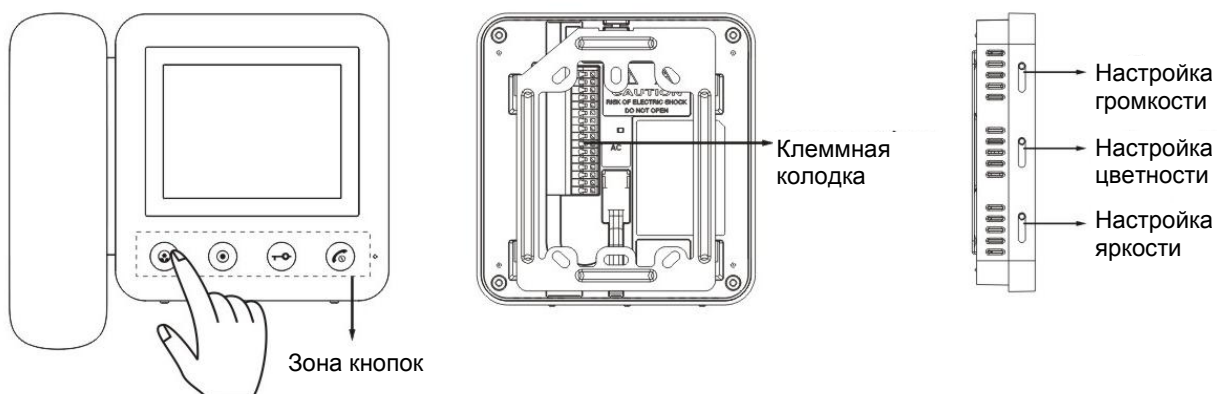

- Кнопка просмотра / Кнопка режима «не беспокоить» и индикатор основного монитора
- Кнопка интеркома / Кнопка режима «не беспокоить» и индикатор дополнительного устройства
- Кнопка открывания замка / Кнопка выбора мелодии
- Кнопка режима разговора / Кнопка питания и индикатор

Замечание

При работе, нажимайте на центр кнопки, как показано на рисунке.

Работа с устройством

1. Включение / Выключение

а) Включение

После подачи питания, устройство автоматически войдет в режим ожидания и индикатор кнопки  включится (красный).

В выключенном режиме, нажмите кнопку , монитор воспроизведет сигнал «ДИ», означающий, что он включился в режим ожидания.

б) Выключение

В режиме ожидания, нажмите кнопку  до сигнала «ДИ ДИ», все индикаторы кнопок выключатся, показывая, что монитор выключился.



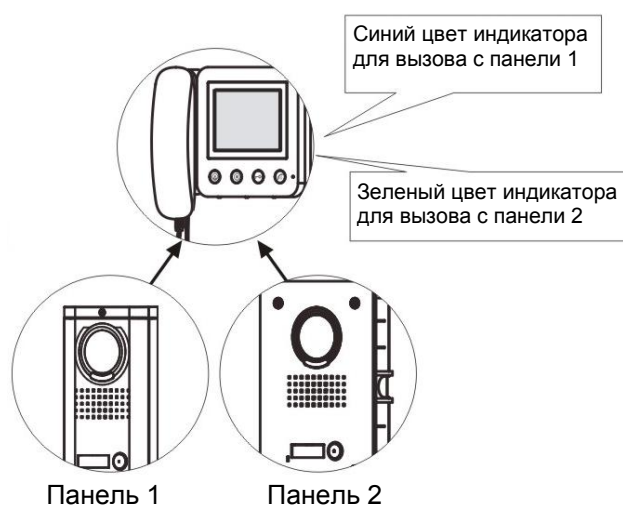

2. Напоминание о вызове

При наличии вызова с панели, экран монитора автоматически покажет изображение с камеры панели, индикатор  будет мигать и будет воспроизводиться сигнал вызова.

Замечание: монитор не будет выдавать сигнал вызова в режиме «не беспокоить».



3. Просмотр / Выход



В режиме ожидания, нажмите кнопку  для просмотра видео с панели 1, индикатор кнопки  будет ~~включится синим~~ **загорится** синим цветом. Нажмите кнопку  еще раз для просмотра видео с панели 2, индикатор кнопки  будет зеленым.

Нажмите кнопку  третий раз для выхода из режима просмотра видео с панелей. Монитор автоматически выходит из режима просмотра через 90 секунд.

4. Разговор / Прекращение

а) Разговор

E401C: в режиме вызова или просмотра, нажмите кнопку  для перехода в режим разговора.

E400C: В режиме вызова или просмотра, снимите трубку для перехода в режим разговора (синий индикатор  при связи с панелью 1, зеленый индикатор  при связи с панелью 2).

б) Прекращение разговора

E401C: в режиме разговора, нажмите кнопку  или подождите 90 секунд для автоматического выхода из режима разговора.



E400C: в режиме разговора, повесьте трубку или подождите 90 секунд для автоматического выхода из режима разговора.

5. Открывание замка двери

В режиме разговора монитора с вызывной панелью, нажмите кнопку  на основном мониторе для открывания замка двери.

Длительность сигнала на открывание двери составляет 3 секунды. Если вы удерживаете кнопку , длительность сигнала на открывание двери продлится до 8 секунд.

6. Выбор мелодии вызова

В режиме ожидания, удерживайте кнопку  3 секунды до выдачи монитором установленной мелодии вызова. Нажимайте кнопку  для изменения мелодии вызова. Доступно 10 разных мелодий вызова. Нажмите кнопку  или подождите 30 секунд для автоматического сохранения новой мелодии вызова и выхода из режима выбора мелодии.



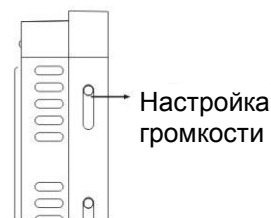

7. Настройка громкости разговора / вызова

Если E401C находится в режиме разговора или выбора мелодии вызова (E400C) в режиме выбора мелодии вызова), сдвигайте регулятор громкости, как показано на рисунке, для регулировки громкости.







8. Режим «не беспокоить» / Выход из режима



Основной монитор:



- a) В режиме ожидания, удерживайте кнопку  3 секунды до выдачи монитором сигнала «ДИ», включится зеленый индикатор , означающий, что монитор перешел в режим «не беспокоить».
- b) В режиме «не беспокоить», удерживайте кнопку  до выдачи монитором сигнала «ДИ ДИ», зеленый индикатор  выключится, показывая, что монитор вышел из режима «не беспокоить».

Дополнительное устройство:

- a) В режиме ожидания, удерживайте кнопку  3 секунды до выдачи устройством сигнала «ДИ», включится синий индикатор , означающий, что устройство перешло в режим «не беспокоить».
- b) В режиме «не беспокоить», удерживайте кнопку  до выдачи устройством сигнала «ДИ ДИ», синий индикатор  выключится, показывая, что устройство вышло из режима «не беспокоить».

9. Интерком между основным монитором и дополнительным устройством

E401C: Если оба устройства, основное и дополнительное, находятся в режиме ожидания, нажмите кнопку  на основном мониторе, оба устройства выдадут сигнал «ДУ ЛОНГ ДОНГ», переход в режим разговора будет после снятия трубки на дополнительном устройстве. Синий индикатор и зеленый индикатор  будут включены, показывая, что устройства находятся в режиме интеркома. Во время вызова, нажмите кнопку  на основном мониторе для окончания вызова.

E400C: Если оба устройства, основное и дополнительное, находятся в режиме ожидания, снимите трубку и нажмите кнопку  на основном мониторе, оба устройства выдадут сигнал «ДУ ЛОНГ ДОНГ», переход в режим разговора будет после снятия трубки на дополнительном устройстве. Синий индикатор и зеленый индикатор  будут включены, показывая, что устройства находятся в режиме интеркома. Во время вызова, повесьте трубку на основном мониторе для окончания вызова. Аналогичные действия для дополнительного устройства.

10. Пересылка вызова

- a) Во время связи между основным монитором и вызывной панелью, нажмите кнопку  на основном мониторе, основной монитор и дополнительное устройство выдадут сигнал вызова.

Снимите трубку на дополнительном устройстве для входа в режим связи с вызывной панелью. Основной монитор перестанет выдавать сигнал вызова, экран выключится. Если дополнительное устройство не ответит на вызов, можно вернуться к разговору, сняв трубку на основном мониторе.

b) Те же действия для пересылки вызова с дополнительного устройства.

11. Функция вызова от 2-й двери

- a) В режиме ожидания, монитор может выдавать сигнал вызова от 2-й двери (экран не включается), прекращение сигнала через 8 секунд.
- b) Если устройство не в режиме ожидания, оно выдает сигнал «ДИ ДИ» при наличии вызова от 2-й двери.



Вызов от панели

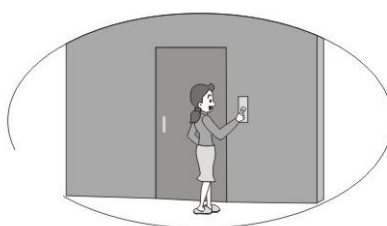

Вызов от 2-й двери

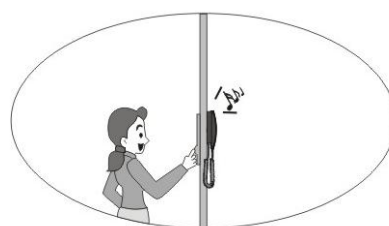

Возможные неисправности и устранение

Неисправность	Возможная причина	Решение
Монитор совсем не работает	К монитору не подключено питание Монитор выключен Короткое замыкание в кабеле между монитором и дополнительным устройством	Проверьте, что питание включено Смотрите пункт «Включение» в главе «Работа»
Нет вызова с панели	Нет подключения вызывной панели к монитору Основной монитор выключен	Проверьте подключение вызывной панели к монитору. Смотрите пункт «Включение» в главе «Работа»
Невозможно просматривать видео с панели	Короткое замыкание в кабеле между монитором и вызывной панелью	Проверьте провода питания и заземления кабеля между монитором и вызывной панелью.
С основного монитора нельзя вызвать дополнительное устройство	Дополнительное устройство в режиме «не беспокоить». На дополнительном устройстве снята трубка.	Выйдите из режима «не беспокоить» на дополнительном устройстве. Повесьте трубку на дополнительном устройстве и попробуйте снова.

Характеристики

Параметр	E400C		E401C	
Экран	4 дюйма цветной TFT			
Питание	100-240 В AC 50/60 Гц, 15 Вт или 13,5 В DC/1,5 А			
Подключение доп. устройств	Последовательно			
Метод связи	С трубкой (E400C)		Без трубки (E401C)	
Потребление	13,5 В, не более 500 мА			
Сигналы вызова	Мелодичные / ДингДонг			
Дальность подключения и кабели	30 м	50 м	100 м	Замечание: чтобы получить хорошее качество, длина кабеля от вызывной панели до последнего монитора должна быть менее 100 м.
	RVV4*0,3	RVV4*0,5	RVV4*0,75	
Формат видео	PAL / NTSC			
Рабочая температура	-10 +55 град.С			
Дополнительные устройства	Все аудио трубки KENWEI серий E			
Вызывные панели	Все 4-х проводные панели KENWEI			

