

3.Аппаратное обеспечение

1. Дорогой пользователь!

Благодарим Вас за выбор продукции TIANDY. Если у вас возникнут какие-либо вопросы во время эксплуатации, пожалуйста, обратитесь к нашим специалистам в отдел технической поддержки за помощью. Чтобы избежать возможной порчи оборудования, внимательно прочтите это руководство, и сохраните его для дальнейшего использования при необходимости.

2. Рекомендации и предостережения.

- *Используйте адаптер питания, который соответствует стандарту безопасного сверхнизкого напряжения (SELV), 12В DC.
- *Если продукт не работает должным образом, обратитесь к дилеру или в ближайший сервисный центр. Не пытайтесь самостоятельно разобрать камеру. (Мы не несем ответственность за проблемы, вызванные несанкционированным ремонтом или техническим обслуживанием.)
- *Во избежание риска пожара или удара электрическим током не подвергайте устройство воздействию влаги и дождя.
- *Убедитесь, что в случае установки камеры на потолок, потолок должен выдерживать нагрузку более 50 Н
- *Используйте оригинальную упаковку для транспортировки и хранения оборудования. Не бросайте камеру и не подвергайте ее ударам.
- *Не дотрагивайтесь до матрицы пальцами. Если очистка необходима, используйте чистую ткань с небольшим количеством этанола и аккуратно протрите ее. Если камера не будет использоваться в течение длительного периода времени, установите крышку объектива для защиты сенсора от пыли.
- *Не фокусируйте камеру на интенсивном источнике света.
- *Не устанавливайте оборудование во влажной, пыльной и экстремально горячей или холодной среде, если к этому не располагает класс защиты.
- *Для того, чтобы избежать перегрева оборудования, необходима хорошая вентиляция.
- *Размещайте оборудование подальше от источников электромагнитных помех.
- *Не допускайте попадания жидкости внутрь.
- *Не забудьте изменить логин и пароль пользователя после первичной настройки.
- *Отключите питание перед удалением карты microSD или USB-устройства.

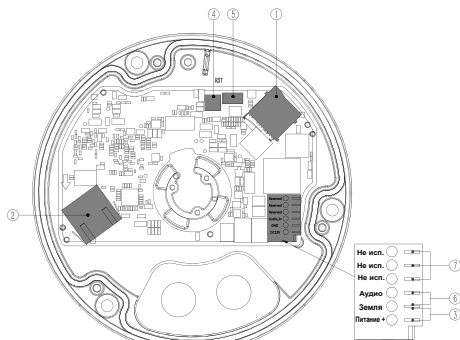

3-1 Вандализозащищенный купол

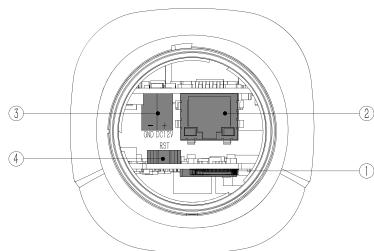

3-2 Мини цилиндр

- 2 -

3-3 Описание аппаратного обеспечения

№	Слот	Использование
①	Слот micro SD	Используйте карту памяти объемом желательно более 8Гб. Отключайте питание во время установки.
②	Port Ethernet	Сетевой порт. Длина линии не должна превышать 100м.
③	Разъем для подключения питания	Используйте питание 12В постоянного тока, с процентом отклонения не более 10%.
④	Кнопка сброса	Зажмите и удерживайте 5 секунд. Это действие удалит все пользовательские настройки и вернет устройство к заводским установкам.
⑤	Микрофон	Подключение микрофона.
⑥	Аудиовход	Подключение аудиосигнала или микрофона.
⑦	Не используется	Не используется.

- 3 -

4.Установка

4.1 Вандализозащищенный купол

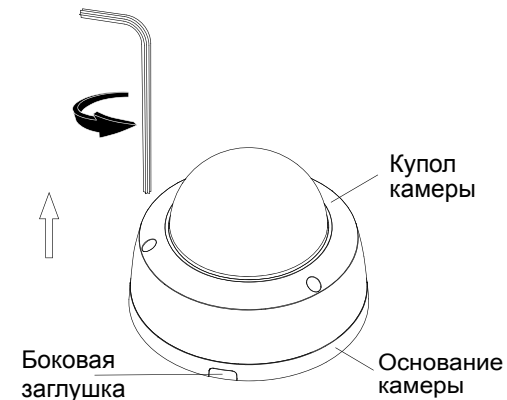

Шаг 1: Выкрутите винты, и снимите купол камеры.

Примечание: Демонтируйте боковую заглушку при необходимости, для удобства монтажа.

- 4 -

- 1 -

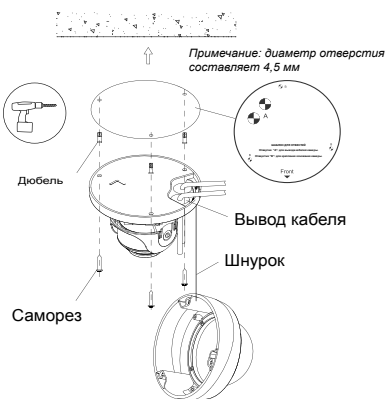

Шаг 2: Наклейте метку туда, где должна будет располагаться камера, просверлите отверстия где промаркировано "В". Установите дюбель из комплектного набора крепежа в отверстие. Метки для отверстий промаркированы "А" для вывода кабелей. Просверлите их, заведите кабели. Затем используйте три самореза чтобы притянуть основание камеры к поверхности. Диаметр кабеля составляет от 3 до 5 мм, после установки убедитесь во влагозащищенности просверленных отверстий.

- 5 -

Шаг 3: Обожмите правильно сетевой коннектор RJ45(как показано на рисунке), подключите его в разъем и подключите питание.

RJ-45 Подключение

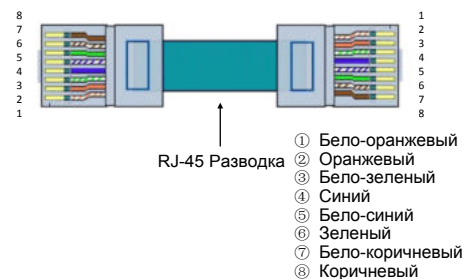

Подключение питания и аудио/микрофона с общей землей.

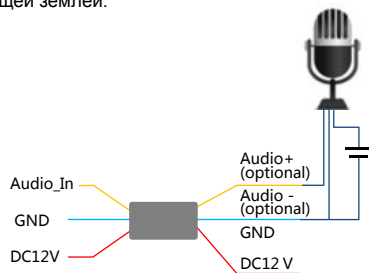

- 6 -

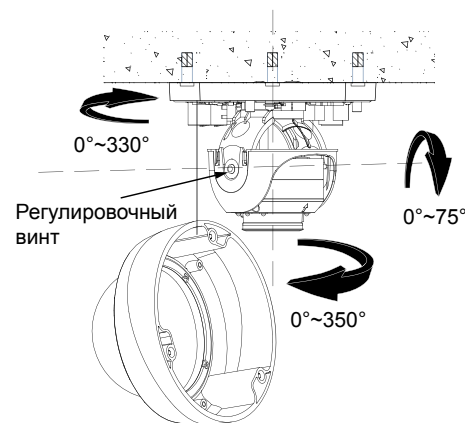

Шаг 4: Ослабьте регулировочный винт, установите необходимый угол обзора используя подсказку на иллюстрации, затяните регулировочный винт.

Шаг 5: Установите купол к основанию камеры, закрутите винты, снимите защитную пленку.

- 7 -

4.2 Мини цилиндр

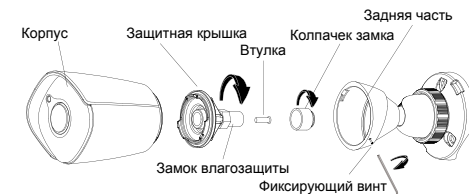

Шаг 1: Выкрутите фиксирующий винт, отсоедините заднюю часть камеры. Снимите колпачек как показано на рисунке, откройте замок, вытащите втулку.
Примечание: Диаметр отверстия составляет 4,5мм. Обратите на это внимание когда будете делать отверстия в стене или на другой поверхности.

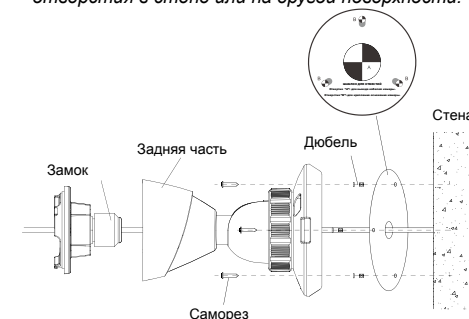

- 8 -

Шаг 2: Наклейте метку туда, где будет располагаться камера, просверлите отверстия где промаркировано "В". Установите дюбель из комплектного набора крепежа в отверстие. Метки для отверстий промаркированы "А" для вывода кабелей. Просверлите их, заведите кабели. Затем используйте три самореза чтобы притянуть камеру к поверхности. Диаметр кабеля составляет от 3 до 5 мм, после установки убедитесь во влагозащищенности просверленных отверстий.

Шаг 3: Подключение Ethernet + POE/DC

1. Подключение POE

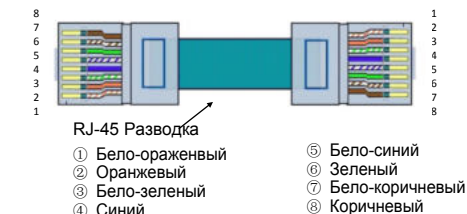

2. Альтернативное подключение используя UTP.

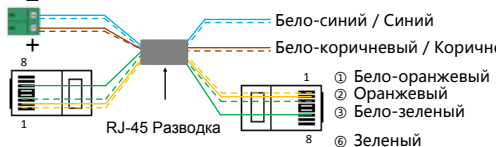

- 9 -

После того как плагин будет установлен, откройте браузер снова, введите IP адрес устройства. Введите логин/пароль: admin/admin. Затем нажмите на кнопку "Войти"

5.2 Смена пароля.

Пароль по умолчанию предназначен для первичного входа. После первого входа справа появится поле с подсказкой, щелкните уведомление, нажмите "Изменить пароль", чтобы установить свой. Чтобы изменить пароль в последующем, нажмите "Управление пользователями", далее выберите пользователя(admin) и нажмите "Изменить пароль" чтобы установить другой.

5.3 Настройка IP адреса

Во избежание конфликта IP адресов, устанавливайте IP-адрес на устройстве корректно. Для этого вам необходимо зайти в пункт "Настройка сети". Если вы хотите получить IP-адрес автоматически, отметьте опцию DHCP. Если вы хотите, чтобы IP-адрес был установлен вручную(был статичен), убедитесь, что IP-адрес и шлюз находятся в одном сегменте, и соответствуют сетевым настройкам к подключаемому оборудованию.

- 12 -

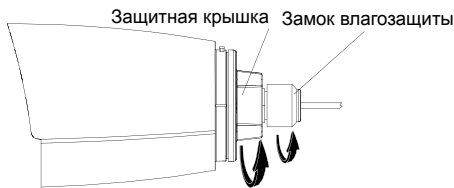

Шаг 4: Зафиксируйте защитную крышку, вымерьте длину провода, зафиксируйте замок влагозащиты.
Примечание: Убедитесь в верном расположении задней части относительно корпуса IP-камеры.

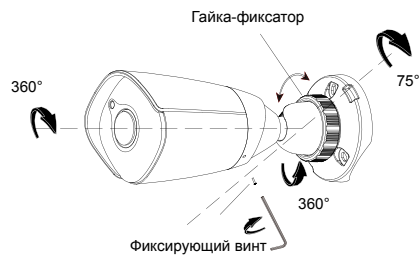

Шаг 5: Закрепите камеру на поверхности используя саморезы. Снимите защитную пленку.

- 10 -

FAQ/ВОЗМОЖНЫЕ ПРОБЛЕМЫ

Описание	Решение
Запотевание	Камера находится во влажной среде. Проверьте фиксирующие винты. Фронтальное стекло повреждено ,изделие необходимо отправить в сервисный центр.
Инфракрасная подсветка не работает	Используйте стандартное питание (DC). Зона наблюдения находится вне зоны ИК подсветки. Замените защитное стекло. Выберите ночной режим в настройках.
Отключение напоминания установки плагина	Войдите в основное меню,далее управление пользователем далее изменить, не напоминать.
Ошибка установки плагина	Добавьте IP адрес в список доверенных. Сохраните плагин на ПК и установите.
Не входит через WEB	Проблема с драйвером АТМ. Не верные сетевые настройки. Не верный логин или пароль. Переустановите плагин.
Нестабильное питание	Адаптер питания не соответствует требованиям. Адаптер питания неисправен.Требуется его замена.
Искажение изображения	В окне просмотра нажмите правой клавишей мыши и выберите пункт "зеркальное отображение".

МЕТОДЫ ПРОФИЛАКТИКИ

Деталь корпуса	Рекомендуемые действия
Объектив	Используйте мягкую висточку или тряпочку. Протрите линзу насухо,затем смочите тряпочку алкогольем и протрите еще раз.
Защитное стекло	Защитное стекло изготовлено из пластика, пыль, масло и отпечатки пальцев скажутся негативно на изображении. Используйте кисточку чтобы удалять пыль. Протрите стекло насухо, затем смочите тряпочку алкогольем, и протрите снова.
Стекло камеры	Используйте мягкую тряпочку для ухода.

- 13 -

5. Настройка IP камеры

5.1 Подключение с использованием веб-браузера

IP адрес(статический) по умолчанию: 192.168.1.2, маска подсети: 255.255.255.0, шлюз: 192.168.1.1, Установите на ПК IP адрес который будет соответствовать сегменту сети IP камеры. Используйте браузер IE(Internet Explorer)(версия IE8.0 или выше). Скачайте и установите плагин, кликнув по ссылке в окне. Файл под названием: NetVideo.exe(см. иллюстрации ниже)

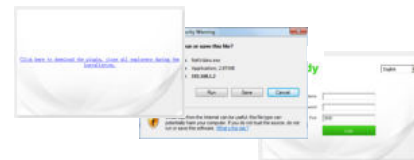

5.1.1 Окно входа в браузер

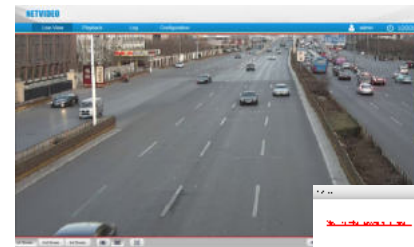

5.1.2 Просмотр видео в браузере

- 11 -

Грозозащита

Установка оборудования вне помещений предполагает возможное поражение разрядом молнии. Меры предосторожности:

- 1.Сигнальная линия должна проходить от силовых линий не менее чем в 50см.
- 2.Проводите линию в кабель-канале.
- 3.Не прокладывайте линию на открытой местности по воздуху на большие расстояния.
- 4.Установите громоотвод.
- 5.Оборудование должно быть заземлено.

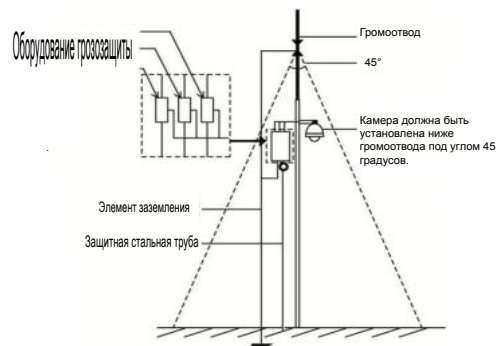

- 14 -

Руководство Пользователя