



РУКОВОДСТВО ПОЛЬЗОВАТЕЛЯ



P450 TETRA
model

Содержание

Меры предосторожности.....	2
Особенности.....	2
Комплект поставки.....	3
Внешний вид.....	4
Назначение кнопок.....	5
Подготовка к работе.....	5
Пользовательский интерфейс.....	6
Режимы работы видеорегистратора.....	7
Запись видео.....	7
Просмотр видео.....	8
Меню режима просмотра.....	9
Режимы работы радар-детектора.....	10
Индикация GPS радар-детектора.....	11
Пользовательские точки.....	12
Обновление базы данных GPS.....	13
Настройка устройства.....	13
Описание меню настроек.....	14
GPS видеопроигрыватель.....	17
Спецификация GPS радар-детектора.....	19
Технические характеристики.....	19
Авторизованные сервисные центры.....	20

Благодарим Вас за покупку Playme P450 TETRA – высокотехнологичного многофункционального устройства, включающего в себя автомобильный видеореги­стратор высокой четкости для записи видеофайлов во время управления автомобилем, радар-детектор для обнаружения сигналов радаров ГИБДД и GPS-информатор для оповещения о камерах контроля скорости.

Перед использованием устройства, пожалуйста, внимательно ознакомьтесь с данным руководством.

Меры предосторожности

1. Используйте устройство только по его прямому назначению. Повреждение устройства, вызванное его ненадлежащим использованием, не является гарантийным случаем.
2. Необходимо исключить длительное пребывание устройства в условиях повышенной влажности, пыли, а также воздействия прямых солнечных лучей.
3. Во избежание нарушения изоляции и возникновения короткого замыкания держите провода в стороне от горячих и подвижных частей автомобиля.
4. После выполнения операций по монтажу устройства проверьте надежность его крепления, во избежание падения устройства при движении автомобиля.
5. Не извлекайте и не вставляйте карту памяти во время работы устройства.
6. Не отвлекайтесь на работу с устройством во время движения автомобиля.
7. Производитель не несет ответственности за потерю или повреждение данных в случае повреждения устройства или карты памяти.
8. В случае возникновения неисправности, не ремонтируйте устройство самостоятельно. Вам необходимо незамедлительно выключить устройство и обратиться в сервисный центр Playme. Не разбирайте изделие самостоятельно.
9. Не прикасайтесь к экрану острыми предметами.
10. Оборудование и его принадлежности должны находиться вдали от легковоспламеняющихся, взрывоопасных и агрессивных жидкостей или газа.
11. Очищайте экран и поверхность оборудования влажной мягкой тканью.
12. Используйте автомобильное зарядное устройство, поставляемое производителем.

Особенности

- Комбинированное устройство – автомобильный видеореги­стратор, радар-детектор со встроенным GPS-приемником
- Автоматическое начало записи видео после подключения питания
- Видеозапись в формате Full HD 1080P
- Функция WDR - способствует получению более четкого изображения затемненных участков без излишней насыщенности ярких частей

- Наложение информации о дате / времени, скорости и текущих координатах на видеозапись
- Циклическая запись
- Функция просмотра видеозаписи
- Запись звука с возможностью отключения
- Встроенный акселерометр (G-сенсор) с регулировкой чувствительности
- Автоматическая запись защищенных от перезаписи файлов
- Поддержка microSD карт емкостью до 64 ГБ 10 класса
- Детектор движения
- Поддержка перехода экрана в спящий режим
- Голосовое оповещение о приближении к полицейским камерам / радарам
- Регулярно обновляемая GPS база данных расположения полицейских камер
- Расчет и предупреждение о превышении средней скорости движения в зоне контроля комплекса АВТОДОРИЯ
- Возможность фильтрации предустановленной базы камер для GPS-оповещения
- Прием сигналов радаров в X, K, Ka и лазерном диапазонах
- Детектирование радаров СТРЕЛКА, РОБОТ, ИСКРА, КОРДОН, КРИС и др.
- Режимы чувствительности ГОРОД / ТРАССА для уменьшения ложных срабатываний
- Скоростные пороги для звукового оповещения о радарях
- Поддержка интерфейса HDMI

Комплект поставки

Комбоустройство	Кронштейн крепления
	
Зарядное устройство	USB кабель
	
USB адаптер карты памяти	Руководство пользователя
	

* Комплект поставки устройства, его технические и функциональные характеристики могут быть изменены производителем без предварительного уведомления.

** Срок службы видеорегистраторов PLAYME, установленный производителем, составляет 2 года при условии, что они эксплуатируются в строгом соответствии с данным руководством





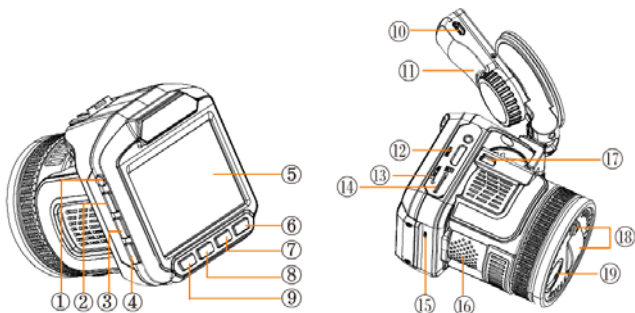



*** Является технически сложным товаром в соответствии с Постановлением Правительства РФ от 10.11.2011 №924

Внешний вид



- | | |
|--------------------|--------------------------------------|
| 1. Кнопка POWER | 11. Кронштейн крепления |
| 2. Кнопка DARK | 12. Разъем HDMI |
| 3. Кнопка MUTE | 13. Кнопка RESET |
| 4. Кнопка C/H | 14. Слот SD карты |
| 5. Экран | 15. Микрофон |
| 6. Кнопка REC/OK | 16. Динамик |
| 7. Кнопка DOWN | 17. Разъем USB |
| 8. Кнопка UP | 18. Приемная антенна радар-детектора |
| 9. Кнопка MENU | 19. Камера |
| 10. Разъем питания | |

Назначение кнопок

Кнопка	Функция	Описание
 (POWER)	Вкл / Выкл	Включение / выключение устройства
 (REC/OK)	Запись / ОК	<ol style="list-style-type: none"> 1. Включение записи 2. Остановка записи 3. В режиме настроек вход в подменю
 (UP)	Вверх / Защита файла	<ol style="list-style-type: none"> 1. В процессе записи защита файла от перезаписи после заполнения карты памяти 2. В режиме просмотра настройка EV 3. В режиме настроек перемещение курсора вверх 4. Длительное нажатие - добавление POI
 (MENU)	Меню / Просмотр	<ol style="list-style-type: none"> 1. Вход в Меню 2. Выбор следующего Меню
 (DOWN)	Вниз / Микрофон	<ol style="list-style-type: none"> 1. Во время видеозаписи Вкл / Выкл записи звука 2. В режиме просмотра настройка EV 3. В режиме настроек перемещение курсора вниз 4. Длительное нажатие – удаление POI
 (DARK)	Выключение экрана	<ol style="list-style-type: none"> 1. Выключение экрана 2. Нажмите и удерживайте для увеличения громкости звука
 (MUTE)	Выключение звукового оповещения	<ol style="list-style-type: none"> 1. Вкл / Выкл звукового оповещения при детектировании сигнала радара 2. Вкл / Выкл автовыключения звука при отсутствии сигнала радара
 (CITY)	Режим работы радар-детектора	<ol style="list-style-type: none"> 1. Выбор режима - Трасса, Город1, Город2, SMART 2. Нажмите и удерживайте для уменьшения громкости звука













Подготовка к работе





1. Закрепите кронштейн в месте, где регистратор не будет мешать обзору (например, за зеркалом заднего вида).

- Установите регистратор на кронштейне под углом 90° и поверните по часовой стрелке до упора.
- Регистратор установлен. Вставьте в разъем питания прилагаемый шнур питания прикуривателя.
- Отрегулируйте держатель и направление камеры с предварительным просмотром изображения на дисплее, чтобы изменить угол съемки.

Пользовательский интерфейс



1		Индикатор процесса записи
2		Время записи
3		Запись защищенного файла
4		Автоприглушение. Когда автоприглушение выключено, значок отсутствует
5		Датчик движения
6		Значок GPS (значок не будет отображаться, если нет соединения GPS)
7		Значок записи звука
8		Статус SD-карты
9		Значок подключения адаптера питания, если нет соединения, показывается батарея 
10		Разрешение видео
11		Включена функция WDR

12		Текущая скорость движения
13		Направление движения
14		Режим работы РД (Трасса, Город 1, Город 2)
15		Уровень громкости
16		Индикация включенных диапазонов

Режимы работы видеорегистратора

Запись видео

При каждом включении устройство проверяет наличие SD-карты (см. рис.1). Если формат SD-карты не подходит устройству, будет предложено отформатировать карту (см.рис.2). После форматирования устройство начнет запись на SD-карту.



Рис.1



Рис.2

Режим записи:

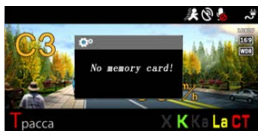

Режим ожидания:

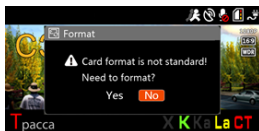

Просмотр видео

Нажмите и удерживайте кнопку М для входа в режим просмотра записей. В режиме просмотра кнопки работают как показано ниже:



Выберите видеоролик и нажмите кнопку ОК, чтобы воспроизвести его:



Примечание:

1. Если функция WDR включена, устройство обеспечивает более высокое качество картинки при неравномерном освещении разных частей изображения.







WDR выкл.



WDR вкл.

2. Подключите устройство к компьютеру через USB интерфейс. Устройство можно использовать в качестве съемного диска.
3. Статус SD-карты.

Заполнение карты	=0	$0 \leq 1/3$	$1/3 \leq 2/3$	$2/3 \leq 1$
Значок				

Меню режима просмотра

В режиме просмотра длительно нажмите кнопку **M** (примерно 3 сек) для входа в меню. Кнопками **UP** / **DOWN** выберите действие – Удалить текущий файл, Удалить все файлы или Защитить файл. Кнопкой **OK** подтвердите выполнение выбранной опции.

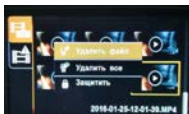

Если текущий видеофайл необходимо защитить от последующей перезаписи выберите опцию – Защитить. Далее кнопками UP / DOWN выберите опцию Переместить файл и подтвердите действие нажатием кнопки ОК.

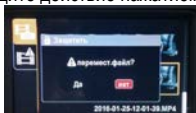

Текущий файл будет перемещен в папку защищенных файлов EVENT. Данная опция доступна только для файлов, размещенных в папке NORMAL.

Режимы работы радар-детектора

Радар-детектор обеспечивает прием сигналов излучения в X, K, Ka и лазерном диапазонах. При обнаружении сигнала радара устройство информирует пользователя о диапазоне и уровне принятого сигнала излучения. Для каждого диапазона предусмотрены свои визуальные и звуковые сигналы оповещения. При детектировании сигнала сначала следует голосовое оповещение о диапазоне излучения, а далее тональное звуковое предупреждение. Большинство полицейских радаров, распространенных в настоящее время в России, работают в K-диапазоне (ИСКРА, КОР-ДОН, КРЕЧЕТ, КРИС, РОБОТ и др.). Радарный комплекс СТРЕЛКА также работает в K-диапазоне, но параметры излучения данного комплекса имеют отличия, поэтому СТРЕЛКА выделена в отдельный тип сигнала.

В данном устройстве реализовано несколько режимов работы радар-детектора – ТРАССА, ГОРОД 1, ГОРОД 2, SMART. Режимы различаются уровнем чувствительности приемника, используемыми фильтрами, а также наличием или отсутствием приема сигнала в некоторых диапазонах.

Режим SMART позволяет осуществлять автоматическую настройку радар-детектора, что обеспечивает более комфортное использование устройства в городских условиях и на трассе. В данном режиме происходит переключение режимов работы ГОРОД 1 / ТРАССА, в зависимости от скорости движения автомобиля. Пороговое значение скорости, при которой переключаются режимы, настраивается в меню радар-детектора.

Индикация GPS радар-детектора



1. Тип камеры
2. Установленный скоростной режим
3. Расстояние до камеры
4. Текущая скорость
5. Уровень сигнала радара (5 уровней)
6. Диапазон сигнала радара
7. Текущая средняя скорость на участке «АВТОДОРИИ»

Типы GPS-оповещений:

Тип камеры	Описание
СТАЦ КАМ	Стационарная камера
ПОТОК	Система ПОТОК
СТРЕЛКА	Радарный комплекс СТРЕЛКА-СТ
КАМ.СВТФ	Камера на светофоре
ПОСТ ДПС	Пост ДПС
АВТОДОРИЯ	Контроль средней скорости на участке
ВИДЕОБЛОК	Контроль выделенной полосы
МУЛЯЖ	Муляж радарного комплекса

Предупреждение о превышении скорости:

Когда скорость автомобиля больше, чем ограничение скорости по базе GPS, устройство сообщит «Внимание, превышение скорости» и скорость движения отображается красным цветом.

В зоне действия камер типа ВИДЕОБЛОК скорость автомобиля не рассчитывается, поэтому предупреждение о превышении и отображение показаний скорости движения красным цветом будет отсутствовать.



Оповещение на участке комплекса Автодория:

После прохождения автомобилем начальной точки контроля Автодории, устройство начинает вычислять среднюю скорость. Если средняя скорость больше чем ограничение скорости, устройство сообщит "Внимание, превышение скорости", а показания средней скорости отображаются красным цветом.



Пользовательские точки

Если есть камеры контроля скорости, о которых устройство не предупреждает, Вы их можете добавить в базу данных устройства самостоятельно.

При включенном GPS, когда автомобиль находится под камерой, длительно нажмите кнопку UP, устройство сообщит: "POI добавлена успешно". Вы можете добавить 50 пользовательских точек POI.



В следующий раз при подъезде к добавленной камере, устройство предупредит Вас и отобразит информацию на дисплее как показано на рисунке ниже:



Для удаления пользовательской точки POI при подъезде к добавленной камере нажмите и удерживайте кнопку DOWN, устройство сообщит «Удален успешно».

Обновление базы данных GPS

1. На странице «Обновление ПО» сайта www.playme-russia.ru скачайте архив с обновлением, сохранив его в любом удобном месте на жестком диске Вашего ПК.
2. Распакуйте архив и скопируйте его содержимое (файл `firmware.bin`) на используемую для обновления карту памяти.
3. При выключенном устройстве установите карту памяти, содержащую файл обновления.
4. Включите устройство и дождитесь появления на экране надписи «Обнов. прошивку?», для начала процесса обновления, кнопками UP / DOWN выберете «Да» и нажмите OK. Начнется процесс обновления, ход процесса обновления отображается в %. По окончании процесса обновления устройство автоматически выключится.
5. После завершения обновления, извлеките карту памяти, используемую для обновления.
6. Установите карту памяти, используемую для записи, включите устройство и проверьте его функционирование.

ВНИМАНИЕ!

Если для записи будет использоваться карта памяти, которую Вы использовали для обновления ПО устройства, предварительно удалите, находящийся на ней файл обновления. Во время проведения процесса обновления, нельзя отключать питание во избежание выхода устройства из строя.

Настройка устройства

Нажмите кнопку M, чтобы войти в режим настроек. Функции кнопок в режиме настроек показаны на рисунке ниже:



Описание меню настроек

	Параметр	Опции	Описание
Радар-детектор	Громкость	0 ~ 9	Настройка уровня громкости
	Порог ТРАССА	10 ~ 120 км/час	По умолчанию: 60 км/час Порог скорости для звукового оповещения о принятых сигналах радаров в режиме Трасса
	Порог ГОРОД	10 ~ 120 км/час	По умолчанию: 60 км/час Порог скорости для звукового оповещения о принятых сигналах радаров в режиме Город
	Порог СМАРТ	10 ~ 150 км/час	По умолчанию: 60 км/час Порог скорости для автоматического переключения режимов Город1 – Трасса
	Автоприглуш	Вкл./ Выкл.	По умолчанию: Вкл Автоматическое приглушение звукового оповещения
	X-диапазон	Вкл. / Выкл.	Настройки диапазонов: Режим Трасса – X / K / CT / LA вкл. Режим Город 1 – X / K / CT / LA вкл.
	K-диапазон	Вкл. / Выкл.	

	Ка-диапазон	Вкл. / Выкл.	Режим Город 2 – СТ / LAвкл. Если диапазон отключен, то звуковое предупреждение и индикация об уровне сигнала радара в данном диапазоне будет отсутствовать. Режим по умолчанию: Трасса
	Стрелка	Вкл./ Выкл.	
	Превыш. скорости	0 ~ 40 км/час	По умолчанию: 0 км/час Звуковое предупреждение, когда скорость автомобиля превышает ограничение скорости, установленное БД GPS, более чем на превышение скорости, заданное пользователем.
	Дист.оповещ.	АВТО, 400 ~ 1000 м	По умолчанию: АВТО АВТО – дистанция оповещения: Скорость ≤ 60 км/ч – 400 м; От 61 до 70 км/ч – 500 м; От 71 до 80 км/ч – 600 м; От 81 до 90 км/ч – 700 м; От 91 до 100 км/ч – 800 м; От 101 до 110 км/ч – 900 м; Свыше 110 км/ч -1000м.
	GPS	Вкл. / Выкл.	По умолчанию: Вкл. Выкл. GPS - означает отсутствие предупреждения по базе GPS, отсутствие отображения скорости и направления движения
	СТАЦ.КАМ	Вкл. / Выкл.	Выборочное отключение оповещений о камер GPS базы данных По умолчанию: Вкл.
	ПОТОК	Вкл. / Выкл.	
	СТРЕЛКА	Вкл. / Выкл.	
	КАМ.СВТФ	Вкл. / Выкл.	
	ПОСТ ДПС	Вкл. / Выкл.	
	АВТОДОРИЯ	Вкл. / Выкл.	

	ВИДЕОБЛОК	Вкл. / Выкл.	
	МУЛЯЖ	Вкл. / Выкл.	
	Пользов. точки	Да / Нет	Удаление пользовательских точек По умолчанию: Нет
Видеорегистратор	Разрешение	1920×1080 30P 1280×720 30P 1280X720 60P	По умолчанию: 1920×1080 30P
	WDR	Вкл. / Выкл.	По умолчанию: Вкл.
	Штамп времени	Вкл. / Выкл.	По умолчанию: Вкл.
	Цикл.запись	1 / 2 / 3 / 5 мин.	По умолчанию: 1 мин.
	G-Sensor	Выкл., 1~7	По умолчанию: 4
	Детект. движения	Вкл. / Выкл.	По умолчанию: Выкл. Запись видео при обнаружении движения в кадре
	Запись звука	Вкл. / Выкл.	По умолчанию: Вкл.
	GPS трек	Вкл. / Выкл.	По умолчанию: Вкл. Записи GPS-трека
	Системные настройки	Дата/Время	ГГГГ/ММ/ДД Ч/М
Частота сети		АВТО / 50 Гц / 60 Гц	По умолчанию: АВТО
Экспозамер		Усредненный / Центр / Точечный	По умолчанию: Центр
Отключ. дисплея		Выкл. / 15 сек. / 1 мин. / 3 мин. / 5 мин.	По умолчанию: Выкл.
Задержка выкл.		Выкл. / 5сек / 15сек / 30сек	Задержка выключения устройства По умолчанию: Выкл.

Сигнал кнопка	Вкл. / Выкл.	По умолчанию: Вкл.
Госномер	Выкл. / Введите	Наложение на видео штампа номера автомобиля По умолчанию: Выкл.
Штамп скорости	Вкл. / Выкл., 10 ~ 110 км / час	Наложение на видео текущей скорости движения автомобиля. При выборе значения скорости от 10 до 110 км/ч наложение штампа на видео будет только до установленного порога скорости. По умолчанию: Вкл.
Часовой пояс	GMT-12 ~ GMT+12	По умолчанию: + 3
Поворот изобр.	Вкл. / Выкл.	По умолчанию: Вкл. Поворот изображения на 180°
Язык	English / Русский	По умолчанию: Русский
Формат...	Да / Нет	Форматирование карты памяти
По умолчанию	Да / Нет	Сброс на заводские настройки
Версия ПО		Версия прошивки и базы камер

GPS видеопроигрыватель

Устройство записывает видео в формате MP4, поэтому для просмотра записей можно использовать обычный проигрыватель. Но, если вы хотите посмотреть GPS-трек и информацию G-сенсора, пожалуйста, используйте оригинальный проигрыватель.



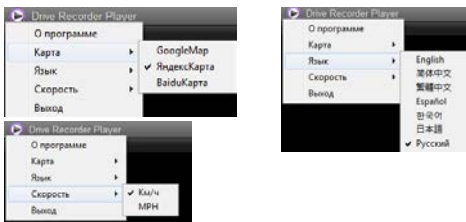

Нажав кнопку , вы сможете выбрать карту, язык интерфейса и единицу измерения скорости:



Нажатием кнопки  добавьте выбранное видео в плейлист:

Имя	GPS	Время	информация
2015-06-30	Yes	2015-6-30, 17:11	Size: 1920 x 1080, Length: 00:...
2015-06-30...		2015-6-30, 17:16	
2015-06-30...	Yes	2015-6-30, 17:17	Size: 1920 x 1080, Length: 00:...
2015-06-30...	Yes	2015-6-30, 17:18	Size: 1920 x 1080, Length: 00:...

Нажатием кнопки  выбранный файл удаляется из плейлиста.

Кнопка  управляет очередностью воспроизведения видеофайлов (последовательно, повторно и т.д.).

Кнопки управления просмотром файлов – воспроизведение / пауза, стоп, предыдущая запись, следующая запись, полноэкранный просмотр, регулировка громкости звука:



При воспроизведении видео в правой части окна проигрывателя автоматически отображается пройденный маршрут:



Устройство оснащено встроенным 3G-сенсором. Когда происходит существенное изменение по любой из осей X, Y, Z, устройством будут записаны защищенные файлы. Например, в случае столкновения с другим автомобилем. Анализ записи G-сенсора может помочь определить ответственного.



Спецификация GPS радар-детектора

Параметр	Частотный диапазон	Чувствительность
GPS	1575.42±1.023МГц	-156±2дБ
Стрелка	24.15ГГц ±100МГц	-110±2 дБ
X - диапазон	10.525ГГц ±100МГц	-110±2 дБ
K – диапазон	24.125ГГц ±175МГц	-124±2 дБ
Ka – диапазон	34.300ГГц ±1300МГц	-110±2 дБ
Лазер	904±33нм	

Технические характеристики

Название	Описание
Матрица	OV4689, CMOS, 4Мп, 1/3"
Объектив	Угол обзора 140°
Процессор	Ambarella A7LA30
Дисплей	2.4 дюйма, 4:3
Напряжение питания	5 В
Ток потребления	≤600мА
Емкость аккумулятора	280мАч
Автомобильное зарядное устройство	Вход: 12-24В Выход: 5В/2А
Влажность	≤93%RH(40)
Рабочая температура	-20°C ~ 70°C
G - сенсор	Есть
Формат видео	MP4
Разрешение дисплея	320x240
HDMI выход	Поддерживается
Требования к ОС ПК	Windows/2003/XP/vista/Win7

Авторизованные сервисные центры

Абакан, ул. Вяткина, 18, тел: 8(3902) 26-39-49, 8(908) 326-39-49
Алматы, пр. Сейфуллина, 452, тел: 8(727) 279-14-78, 8(727) 279-14-66
Ардатов, ул.Ленина 144, тел: 8(831) 472-43-12
Арзамас, пр. Ленина,144, тел: 8(831) 472-43-12
Архангельск, пл. Ленина, 4, оф.1602, тел: 8 (8182) 63-60-51
Астрахань, ул. Ташкентская, 13Б, тел: 8(8512) 63-12-00
Барнаул, пр. Ленина, 146, тел: 8(800) 222-08-37
Белгород, ул. Князя Трубецкого, 17, тел: 8(4722) 23-12-53
Биробиджан, ул. Шолом-Алейхема, 12, тел: 8(42622) 23-870
Благовещенск, ул.Забурхановская, 98, тел: 8(4162) 37-40-30, 8(4162) 35-41-37
Братск, ул. Южная, 25, тел: 8(3953) 41-71-66
Брест, пр. Машерова, 90, тел: 8(10375) 162558855
Брянск, ул. Брянского Фронта, 4, тел: 8(4832) 65-31-90, 8(953) 288-88-08
Вад, ул.50 лет Октября д.23, тел: 8(831) 472-43-12
Великие Луки, ул. Ленина, 31/3, тел: 8(960) 222-67-66
Верхнедвинск, ул. Кочкаря, 17, магазин "Цифровой", тел: (29) 895-88-88
Владивосток, Народный проспект, 11, тел: 8(423) 239-09-80
Владимир, ул. Сакко и Ванцетти, 50, тел: 8(961) 110-99-99, 8(4922) 53-28-87
Волгоград, ул. Советская, 28, тел: 8(8442) 56-31-30
Волгоград, ул. Краснознаменная, 8, тел: 8(8442) 60-01-04
Вологда, ул. Ярославская, 31Б, тел: 8(8172) 71-50-60
Воронеж, ул. Ленина, 73, тел: 8(473) 21-000-12
Дзержинск, ул.Октябрьская, 15, тел: 8 (908) 161-63-11
Евпатория, ул. Л. Украинки, 8а, СЦ "Sota", тел: +38(06569) 2-55-53
Екатеринбург, ул. Посадская, 21/2, тел: 8(343) 233-77-77
Ижевск, ул. Ленина, 7, СЦ "СмиКА", тел: 8(3412) 501-901, 8(3412) 555-878
Иркутск, ул.Чехова, 23Б, 1 этаж, оф. 2, тел: 8(3952) 35-90-00, 8 (3952) 20-12-53, 8 (3952) 20-33-57
Казань, ул. М.Чуйкова, 5, тел: (843) 526-69-51
Калининград, ул. Космонавта Пацаева, 5а, тел: 8(4012) 93-45-44
Калуга, ул. Кирова, 78, тел: 8(4842) 59-78-78
Кемерово, ул. Красная, 21, тел: 8(3842) 39-00-73, 39-00-74
Киров, ул. Преображенская, 6, тел: 8(8332) 64-02-70
Кострома, ул. Свердлова, 66, тел: 8(4942) 37-22-18
Краснодар, ул. Красноармейская, 129, тел: 8(861) 247-52-62, 8(918) 126-46-46
Краснодар, ул. Федора Лузана, 6, тел: 8(861) 247-52-62, 8(918) 126-46-46, 8(861) 299-98-00
Красноярск, ул. Ленина, 153, тел: 8(391) 221-16-11

Курск, ул. Студенческая, 36а, тел: 8(4712) 50-85-90
Курган, 6а мкрн., д.11, офис 8-12, тел: 8(3522) 47-27-25
Кузнецк, ул. Дарвина, 55, тел: 8(8412) 46-11-00
Липецк, ул. Космонавтов, 6, тел: 8(4742) 34-01-01
Магнитогорск, ул. Ленина, 51, тел: 8(951) 444-85-63
Махачкала, пр-т Акушинского, 14 линия, д.21, тел: 8(8722) 93-55-15, 8(8722) 63-23-94 (206)
Минск, ул. Толбухина, 2 бизнес-центр ТИМЕ левое крыло, этаж 1, офис 1313, тел: 8 (10375) 173340909, 8(10375) 293340909, 8(10375) 333000909
Москва, Проспект Мира, 52, стр. 5, тел: 8(495) 545-44-24
Москва, ул. Маршала Новикова, 3, офис 24 (подъезд 2, домофон 24), тел: 8(499) 502-05-72, 8(903) 672-77-23, 8(903) 672-77-25
Набережные Челны, пр. Вахитова, 20, тел: 8(8552) 59-77-13, 35-90-02, 35-90-42
Нижний Новгород, ул. Арзамасская, 3, тел: 8(831) 220-32-77
Нижний Тагил, ул. Пархоменко, 1, тел: 8(3435) 42-02-12
Новороссийск, ул. Энгельса, 47, тел: 8(8617) 61-61-92
Новосибирск, пр. Димитрова, 1, тел: 8(383) 319-68-66
Новокузнецк, ул. Кирова, 33, тел: 8(3843) 200-752
Омск, ул. 4-я Поселковая, 26, корпус 2, тел: 8(3812) 667-744
Орел, ул. Карачевская, 12/3, пом.20, тел: 8(953) 810-34-55
Оренбург, Шарлыкское шоссе, 4а, тел: 8(3532) 370-462
Орск, ул. Батумская, 25, тел: (3537) 33-84-43
Обнинск, ул. Аксенова, 18, тел: 8(920) 880-88-00
Пенза, ул. Суворова, 145а, тел: 8(8412) 46-11-00
Пермь, ул. Революции, 18, тел: 8(342) 258-18-18
Петрозаводск, ул. Гоголя, 22, тел: 8(8142) 59-33-50
Псков, ул. Труда, 11, тел: 8(8112) 53-86-50
Пятигорск, пр. Кирова, 78, тел: 8(8793) 34-15-00
Ростов-на-Дону, ул. Баумана, 6а/8, тел: 8(863) 200-17-70
Рязань, Первомайский пр-т, 23/7, тел: 8(4912) 99-15-16
Санкт-Петербург, Суворовский пр., 35, тел: 8(812) 327-81-90
Самара, ул. Ново-Садовая, 303а, вход со стороны СБРФ, тел: 8(846) 372-66-32
Саранск, ул. Ботевградская, 80, 2 этаж, тел: 8(8342) 22-27-77
Саратов, ул. Московская, 57, тел: 8(8452) 26-42-99
Саров, ул. Зернова, 24, корп. А, оф.12, тел: 8(952) 776-01-11
Севастополь, ул.Пожарова, 26Б, тел: 8(692) 55-56-43
Севастополь, ул. Большая Морская, 50, СЦ "Робим Гуд", тел: +38(0692) 54-62-56, +38(0692) 54-83-41
Северодвинск, пл. Ленина, 16, тел: 8(8182) 63-60-51

Симферополь, ул. Александра Невского, 13/1, тел: +38 (0652) 60-08-60
Смоленск, ул. Тенишевой, 19, тел: 8(4812) 40-36-00
Ставрополь ул. Доваторцев, 19, тел: 8(8652) 74-19-44
Стерлитамак, ул. Артема, 147, тел: 8(960) 806-58-98, 8(917) 744-70-03
Стерлитамак, ул. Худайбердина, 122а, офис 6, тел: 8(987) 050-75-55, 8(962) 520-75-55
Сургут, пр-т Ленина, 37, тел: 8(3462) 60-61-62
Таганрог, ул. Биржевой спуск, 8-3, тел: 8(634) 32-43-24
Тамбов, ул. Чичерина, 58 (цокольный этаж), тел: 8(4752) 58-28-88
Тольятти, Южное шоссе, 89, тел: 8(412) 74-14-71
Томск, пр. Ленина, 123, тел: 8(3822) 51-02-54
Тула, проспект Ленина, 64, тел: 8(4872) 30-75-09
Тюмень, ул. Софьи Ковалевской, 11/7, тел: 8(3452) 27-80-80
Ульяновск, ул. Радищева, 33, корп. 1, тел: 8(8422) 41-04-01
Уфа, ул. С.Перовской 29, пр. Октября, 46, тел: 8(347) 291-27-12
Хабаровск, ул. Карла Маркса, 59, тел: 8(4212) 50-00-66
Химки, ул.Энгельса, д.7/15, оф.25, тел: 8(985) 991 35 51
Чебоксары, ул. Карла Маркса, 17, тел: 8(8352) 36-42-02
Челябинск, ул. Цвиллинга, 8-а, тел: 8(351) 270-70-73
Череповец, ул. Годовикова, 19, тел: 8(8202) 44-43-06, 8(8202) 44-43-08
Шатки, ул.Центральная д.4, тел: 8(831) 472-43-12
Ярославль, ул. Калинина, 11, магазин "Магнит", тел: 8(4852) 93-40-60, 8(902) 333-40-60

Техническая поддержка:

Информацию о расположении авторизованных сервисных центров можно получить в местах приобретения товаров PlayMe, на сайте <http://playme-russia.ru> и по электронной почте - service@playme-russia.ru

